



# Field Service

bus-jp.com



株式会社フィールドサービス  
TEL:03-3522-0400



## 本社営業所・車庫

〒136-0082

東京都江東区新木場2-11-2

【予約・問合せ】TEL:03-3522-0400 FAX:03-3522-0402

【経理・総務】TEL:03-3522-0401 FAX:03-3522-0402



## 劇用車部門営業所・第二車庫

〒136-0082

東京都江東区新木場2-10-13

劇用車部門営業所・第二車庫のレンタルも可能です。

劇用車の実車確認をされたい方は、まずは本社にお問い合わせください。



お忙しい幹事様・企業ご担当者の方に

## 「猫の手、貸しバス」



貸切バス



旅行



劇用車



## 沿革

私どもは、昭和61年ロケーションサービス会社として創業。事業規模拡大に伴い法人化、一般貸切旅客運送事業免許取得と順調に業績を伸ばしてまいりました。マイクロバスを中心とした各種貸切バス、劇用車やモーターホーム等の特種車両までご用意できる体制をはじめ、ロケバス・送迎バス・観光バス・イベント等様々な業務に的確に対応できる乗務員のサービス能力は業界トップクラスと自負しております。これからも、公共輸送機関の一員として「安全輸送の確立」を第一に、皆様のニーズに的確に対応してまいります。



ベテラン配車・スケジュール管理スタッフが  
あなたのニーズをお聞きしてご提案します!



電話でのお問い合わせ

☎ 03-3522-0400 (24時間受付)

Webからのお問い合わせ

<https://bus-jp.com/>

LINE友だち  
登録募集中!



QRコードを  
スキャン

## 会社概要

社名	株式会社フィールドサービス
代表取締役	廣瀬 隆太
所在地	<p>本社営業所・車庫 〒136-0082 東京都江東区新木場 2-11-2 【予約・問合せ】TEL:03-3522-0400 FAX:03-3522-0402 【経理・総務】TEL:03-3522-0401 FAX:03-3522-0402</p> <p>劇用車部門営業所・第二車庫 〒136-0082 東京都江東区新木場 2-10-13</p>
資本金	12,000,000円
設立	昭和61年 ロケーションサービス会社として創業 平成元年11月17日 法人化
事業内容	<p>貸切バス事業 定期送迎バス(通勤・通学) シャトルバス(施設間連絡バス・来場者送迎など) チャーターバス(観光・視察・施設見学など) 空港送迎 旅行事業 劇用車事業 映画・ドラマ・CM 等に出演する車両の手配</p>
取引銀行	<p>三菱東京 UFJ 銀行 都立大学駅前支店 江東信用組合 洲崎支店 東京東信用金庫 深川支店 商工中金 新木場支店 東日本銀行 深川支店</p>



代表取締役  
廣瀬 隆太



# フィールドサービス3つのプライオリティ



## 5つ星経営を目指します!



### 安全性の証

#### 「貸切バス事業者安全性評価認定制度」★★★取得

貸切バス事業者安全性評価認定制度のマークは、公益社団法人日本バス協会が認定する、バスの安全運行の安心と信頼の証です。フィールドサービスは2022年12月「安全性評価認定」において★★★を取得いたしました。



### 倫理法令遵守

#### 「働きやすい職場認証制度」★★取得

私たちは、ドライバーが安心して、安定して働ける企業を志ざし、ホワイトな職場づくり、コンプライアンス遵守を目指しています。2023年7月に「働きやすい職場認証制度」において★★を取得いたしました。



### つながり

#### 2020東京オリンピックで世界とつながる

2020東京オリンピックでは、カメラクルーの送迎や、ロードレースにもご利用いただきました。世界の国の人たちと、オリンピックを通して地元でつながれた、貴重な経験でした。



### 事業免許

一般貸切旅客運送事業(関自旅 1第547号)  
東京都知事登録旅行業第 3-8181号

### 加盟団体

一般社団法人全国旅行業協会 東京支部 正会員  
一般社団法人東京都旅行業協会 正会員  
東京商工会議所 江東支部 正会員  
一般社団法人江東区観光協会 正会員  
一般社団法人日本撮影車輛協会 正会員  
一般社団法人ロケバス協会 正会員



## 選ばれる理由



バス事業で  
35年以上の実績

「安全輸送の確立」  
を第一に



セーフティバス  
★★★獲得

日本バス協会の  
安全性評価認定★★★



社員研修・  
サービス研修

業界トップクラスと  
自負するサービス



コンプライアンス  
遵守

働きやすい職場  
認定制度★★



フィールドニャンズが  
お手伝い

中身はベテラン配車・  
スケジュール管理スタッフ

## ドライバーの研修・教育・健康診断について



- 所長が同乗して行うドライブチェック
- 火災避難訓練・チェン脱着訓練
- 独立行政法人自動車事故対策機構(NASVA)によるドライバーの適性診断(年回)
- ドライバーの法定教育(月1回)
- 顧問弁護士によるコンプライアンス研修
- スキルアップ研修



- 点呼・アルコールチェック、身だしなみチェック
- 健康診断(年2回)
- 毎日の血圧測定

## 車両点検・整備について



- 毎日出庫前・帰庫時に、車両の点検を記録・保存
- 当社所属の整備士が厳格に管理・整備
- 真夏や真冬には、ご乗車いただく前に車内の温度を適正な温度に調整

## フィールドニャンズについて

### 歴代フィールドニャンズ

R(あーる)/ TANGO(たんご)/ こた / ゆう

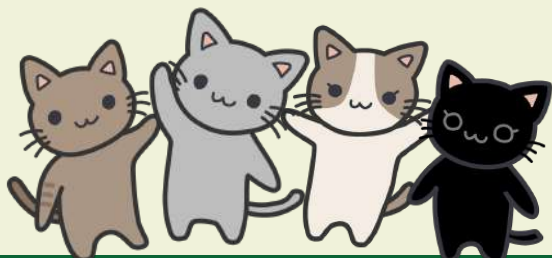

ある日社長が連れてきた子、「猫が近づいた新入社員は大活躍する」と言われる猫面接をする子など、フィールドサービスには個性的でかわいい猫たちがいます。

フィールドニャンズをもっと見たい方はこちら



instagram  
@busjpcom



Twitter  
@\_fieldservice



HP  
<https://bus-jp.com/>

## ご利用例(個人のお客様)



### 旅行・レジャー

自家用車やレンタカーだと、運転手さんに気を使って寝られなかったりお酒も飲めない。ですが貸切バスは、その心配はいりません。参加者全員が自由に、ラクにお楽しみいただけます。

#### 「乗っているだけ」

ゲームするもよし、睡眠をとるもよし、ご飯を食べるのもよし！乗っているだけで目的地に着いちゃいます。

#### 電車ではいけないあそこにも

山の上の古刹、滝や紅葉、桜や有名な蕎麦屋さん...おススメの場所はありませんか？などもお気軽にお問い合わせください。

#### 荷物の心配なし

少し立ち寄りだけなら車内に置いておきたい荷物や、たくさんのお土産車内に置いておけて楽ちんです♪



### 法事

アクセスの悪い斎場や火葬場への移動も、貸切バスなら簡単です。また、車内はプライベート空間になりますので、故人様を偲んでの涙や会話なども、気兼ねなくしていただけます。

#### 法事や葬式の運営に集中

故人様を偲んで献杯をしたり食事をしても、プロのドライバーに運転を任せられるため安心して過ごすことができます。

#### ご高齢の方も安心

送迎場所・経路を自由に設定できるため、家の前まで送迎することも可能です。アクセスの悪い斎場でも安心です。

#### スケジュール通りの進行

時間の間違いや予期せぬトラブルで親族が揃わない...という心配もありません。全員でスムーズに移動いただけます。



### 部活動・試合

練習道具やユニフォーム、荷物の持ち運びも楽に、忘れ物の心配もありません。バスだけ借りて交代で運転するという方法は負担が大きい！という方におすすめです。

#### 雪山や山道も

長距離・長時間で走るには大変な雪道・山道も、安全第一のプロのドライバーにお任せください！

#### 試合に集中できる

車内ではミーティングや試合の準備に集中できます。チームとしての士気を高めながら移動することができます。

#### 帰りもリラックス

帰りは疲れて眠ってしまうこともあるでしょう。お弁当やお菓子を食べながら、リラックスしてご帰宅ください。



### 結婚式

結婚式では、ゲストをいかにおもてなしするかを考えていらっしゃる新郎・新婦さま多いことでしょう。そんなお二人の素敵な晴れ舞台を、我々が全力でお手伝いします。

#### 新郎新婦からのおもてなしに

ハイヒールを履かれている方、着方で来てくださる方、幅広い世代の方や、足の不自由な方などもスムーズな移動が可能です。

#### トラブル回避にも

個別に移動していただくと、到着が遅れる方も出てきますが、全員で移動が可能ですのでその心配はありません！

#### お天気に左右されない！

雨だけでなく、風が強い日、肌寒い日、暑い日...などでも、ゲストに楽に・濡れずに・少しでも快適に移動していただけます。

## ご利用例(法人のお客様)



### 従業員送迎

一定期間、専属の送迎バスとしてご契約いただくシステムです。短期間のスポット利用や、月単位、年間契約など幅広く対応いたします。

#### 福利厚生の充実

最寄り駅や社宅から会社や工場へのアクセスを確保することにより雇用確保を支援いたします。

#### 通勤費削減・コスト削減

契約送迎の料金は、お客様のご利用用途や頻度によって最適なお提案をさせていただきます。

#### 貴社にぴったりの運行

勤務時間に合わせた時刻表の設定が可能です。バス導入後のフォローもさせていただきます。

#### 運行ストップなし

複数ドライバー在籍・複数バスがございますので、万が一の場合も運行はストップしません。

#### 安心・安全な指定席

ソーシャルディスタンス対応として、席を開けての利用も可能です。

#### 当社による委託運行も可能です。

- 経費削減・労務管理負担削減
- 万が一の時でも素早く対応
- 経験豊富な運行管理・プロのドライバーによる安全第一の走行

まずはお問い合わせください！

※大規模災害時はこの限りではありません。



### 社員研修・企業視察

社員研修や企業視察など、スポットや短期でご利用いただけます。

#### 必要な時だけのご利用が可能

研修の時期だけ、工事期間中だけ、など、必要な時だけご利用いただけます。

#### 通勤費削減・コスト削減

工場や物流拠点などのアクセスの困難な場所への送迎など、お客様を安全第一で快適にお連れいたします。

#### オプションで軽貨物車での移送も

バスに乗りきれないほどお荷物がある方は、軽貨物車で移送も可能です。



### シャトルバス

花火大会や夏祭、フェス、ライブやコンサート、コミケ、ライトアップなど、駅から離れたイベント会場への交通手段としてお使いいただけます。

#### イベント会場への送迎に便利！

会場は駅から離れていることが多いため、ピストン輸送などに便利にお使いいただけます。

#### 参加者の満足度向上に！

雨の日でもお客様の足元を濡らさずにお送りでき、お客様の満足度UPにも繋がります。



## フィールドサービスのバス



### マイクロバス



~28人(+乗務員1人)

	正席	補助席	合計
乗車人数	22	6	28名

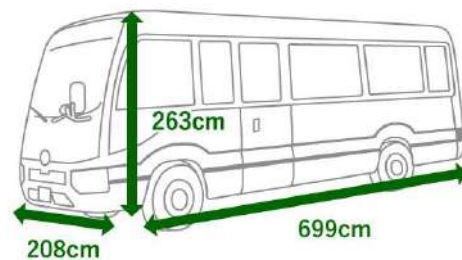
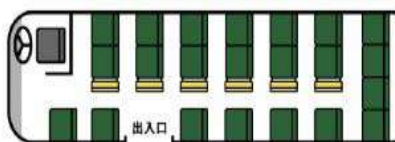

### マイクロバス(冷蔵庫付・観音扉)



~27人(+乗務員1人)

	正席	補助席	合計
乗車人数	21	6	27名

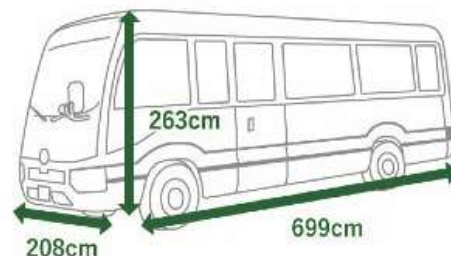
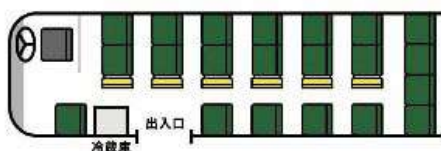

### マイクロバス(テレビモニター付)



~27人(+乗務員1人)

	正席	補助席	合計
乗車人数	21	6	27名

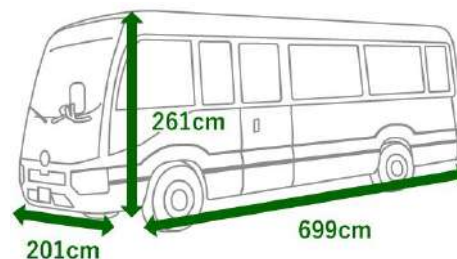
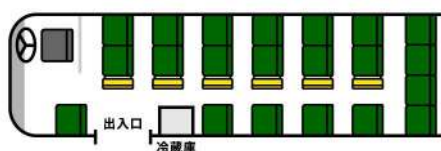

## フィールドサービスのバス



### 中型バス(A)



~44人(+乗務員1人)

	正席	補助席	合計
乗車人数	37	7	44名

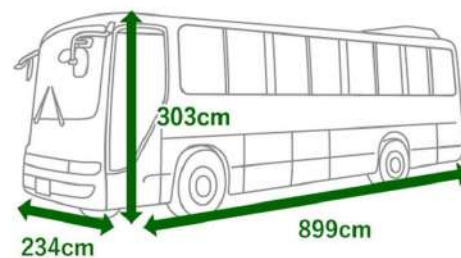
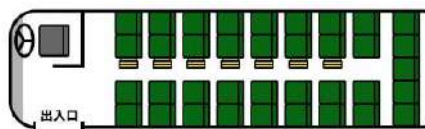

### 中型バス(B)



~45人(+乗務員1人)

	正席	補助席	合計
乗車人数	37	8	45名

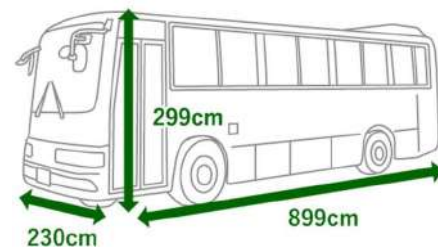
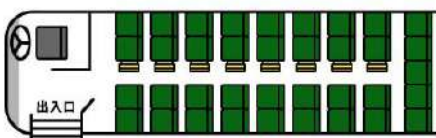

### 大型バス



~50人(+乗務員1人)

	正席	補助席	合計
乗車人数	40	10	50名

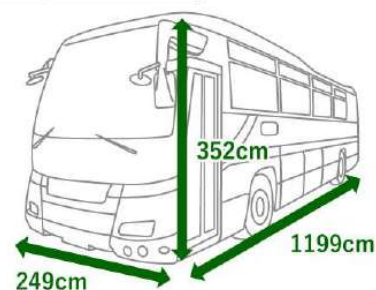
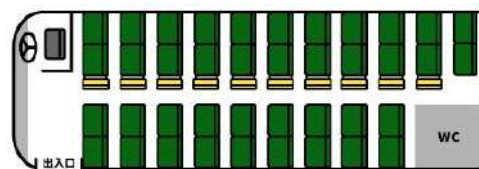

## マイクロバス

~28人(+乗務員1人)

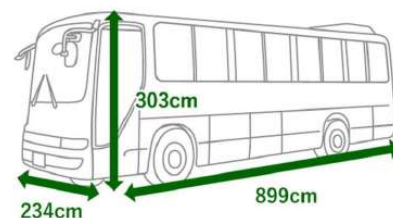
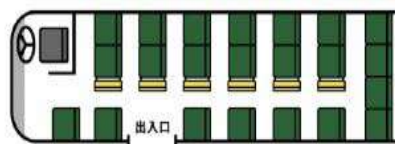

	正席	補助席	合計
乗車人数	22	6	28名



○ コンパクトなので小回りが効きます！

○ 小グループでの移動に最適！

○ 空があれば、車種のご指定も可能です

荷物が多い方は、オプションで軽貨物車での移送も可能です！



バスに乗りきれないほどお荷物がある方は、軽貨物車で移送も可能です。料金はお問い合わせください。



## マイクロバス(冷蔵庫付・観音扉)

~27人(+乗務員1人)

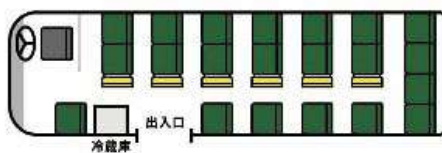

	正席	補助席	合計
乗車人数	21	6	27名



○ コンパクトなので小回りが効きます！

○ 小グループでの移動に最適！

○ 最後部座席を倒すと、荷物が置けます

○ 500mlのペットボトルが8本入る冷蔵庫つき

荷物が多い方は、オプションで軽貨物車での移送も可能です！



バスに乗りきれないほどお荷物がある方は、軽貨物車で移送も可能です。料金はお問い合わせください。



## マイクロバス(TV・冷蔵庫付)

~27人(+乗務員1人)

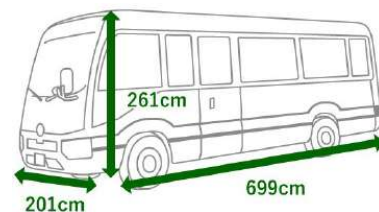
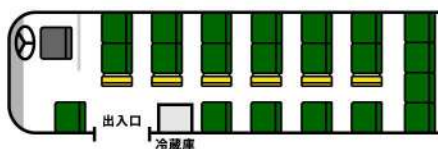

	正席	補助席	合計
乗車人数	21	6	27名



○ コンパクトなので小回りが効きます！

○ 小グループでの移動に最適！

○ 2Lのペットボトルが6本入る冷蔵庫つき

○ マイクロバスには珍しいTV付です

荷物が多い方は、オプションで軽貨物車での移送も可能です！



バスに乗りきれないほどお荷物がある方は、軽貨物車で移送も可能です。料金はお問い合わせください。



## 中型バス(A)

~47人(+乗務員1人)

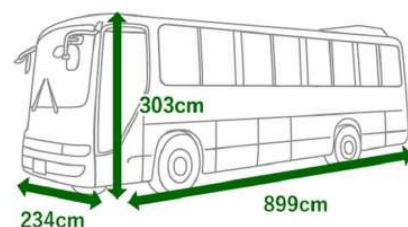
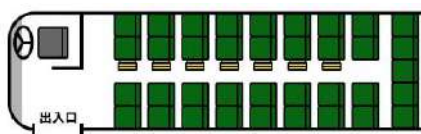

	正席	補助席	合計
乗車人数	37	7	44名



○ トランクに荷物を入れることができます！

○ ステップが下がって乗り降り楽ちん！

○ 白いシンプルな車体で用途を選びません

トランク付中型バスもございます！



乗車人数は正席 37、補助席 3 の合計 40 名です。

820mm×550mm×高さ675mmのトランクが3つと、715mm×665mm×高さ385mmのトランクが1つあります。



## 中型バス(B)

~45人(+乗務員1人)

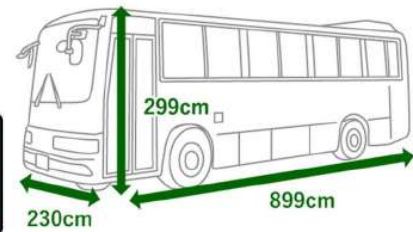
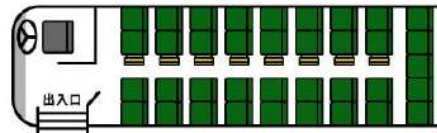

	正席	補助席	合計
乗車人数	37	8	45名



○ 大型バスでは通れない道も運行可能です！

○ 希少なクラシックタイプで、レトロモダンな室内灯も楽しめます

荷物が多い方は、オプションで軽貨物車での移送も可能です！



バスに乗りきれないほどお荷物がある方は、軽貨物車で移送も可能です。料金はお問い合わせください。



## 大型バス

~50人(+乗務員1人)

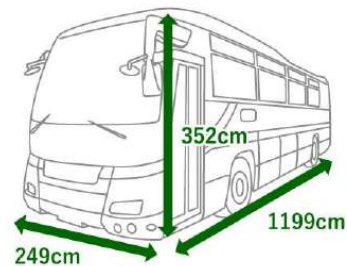
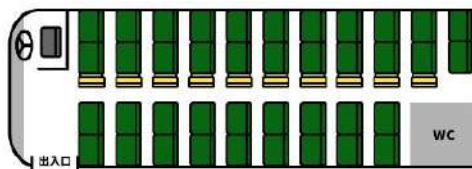

	正席	補助席	合計
乗車人数	40	10	50名



○ バス後部にはトイレもあり、長時間でも大丈夫！※

○ 座席に番号が付いていて、座席表を作る際に便利！

○ 貫通式トランクにたっぷり荷物を入れることができます

○ DVDプレーヤーで動画再生も可能※

○ 座席にはUSBポートも完備

○ ステップが下がって乗り降り楽ちん！

※トイレをご利用の際はオプション料金がかかります

※DVDには著作権がありますので、上映をご希望の際は事前にご相談ください。



## フィールドサービスの劇用車



ファミリー向けイベントから車両専門イベントまで幅広く対応いたします



○ 住宅展示場

○ レジャー施設

○ 商店街イベント

○ 幼稚園・保育園

○ 夏祭

○ ショッピングモール



オプションで、なりきり衣装レンタルもごさいます。(※消防ポンプ車の衣装のみ大人用がごさいます)



なりきり消防士(子ども用)



なりきり警察官(子ども用)

※散光式警告灯(赤色灯)一般道路は使用できません。封鎖された道路または駐車場内でのみ光らせることができます。対象車:パトカー、救急車、白バイ、消防車

## 路線バス(白×赤)

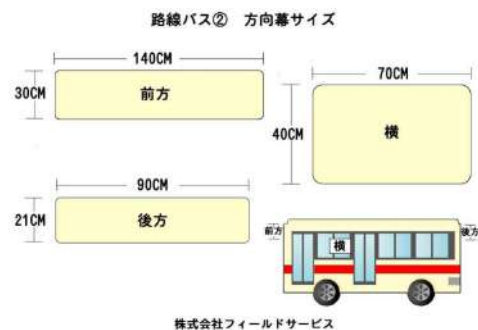
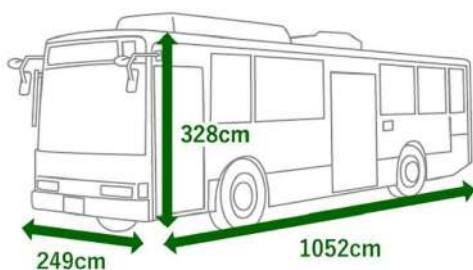

○ 実際に走っていた公営交通車両

○ 降車合図ボタン押し放題！

○ デジタル行先表示器あり

○ 車いすスペースあり

○ バス停あり

○ 料金箱つき

### デジタル行先表示器(LED表示)方向幕どちらもOK



LED表示は、「回送」を始め、複数パターンがございます。  
オリジナル作成も可能ですが、2週間前までにご発注ください。  
※オプション費用がかかります。



※車検付きのため、出演者、撮影部が乗車しての走行撮影が法的に実現します。  
※劇用車をスタッフや、出演者など人員輸送の使うことは、法令によりできません。(営業類似行為の禁止)

# 路線バス(緑×ベージュ)

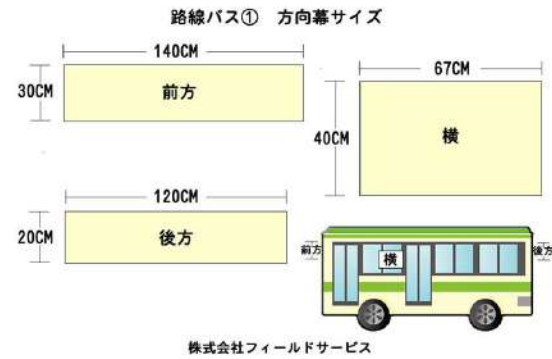
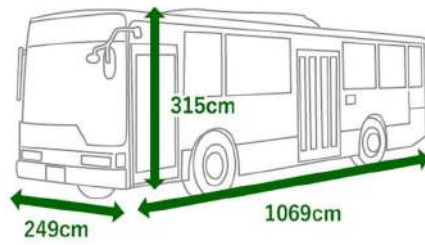

○ 実際に走っていた公営交通車両

○ 降車合図ボタン押し放題！

○ 車いすスペースあり

○ バス停あり

○ 料金箱つき

バス停のご用意も可能です。

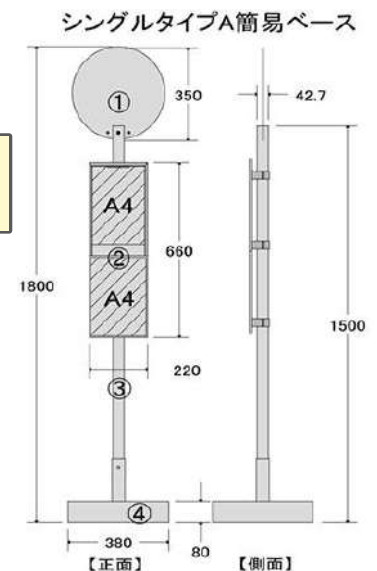

※車検付きのため、出演者、撮影部が乗車しての走行撮影が法的に実現します。  
 ※劇用車をスタッフや、出演者など人員輸送の使うことは、法令によりできません。(営業類似行為の禁止)

## 大型バス

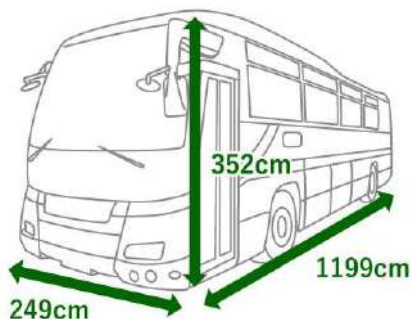

○ 料金箱付きの現役車両！

○ 降車合図ボタン押し放題！

○ デジタル行先表示器あり

○ 屋外ロケやイベントの控え室としても活躍

○ バス後部にはトイレもあり※

○ DVDプレーヤーで動画再生も可能※



LED表示は、複数パターンがございます。  
オリジナル作成も可能ですが、2週間前までにご発注ください。※オプション費用がかかります



※車検付きのため、出演者、撮影部が乗車しての走行撮影が合法的に実現します。  
※緑ナンバーですので、人員輸送も OK です。ただし、運転は専門の運転手が担当いたします。(大型バスは、出演者やスタッフの人員輸送に使うことはできません。※営業類似行為禁止のため)  
※トイレをご利用の際はオプション料金がかかります  
※DVDには著作権がありますので、上映をご希望の際は事前にご相談ください。

## パトカー(レガシーパトカー)

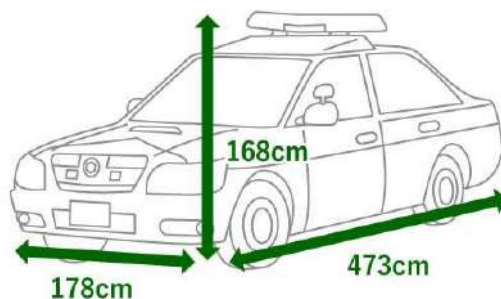

○ 警視庁ロゴは取り外し可能

○ 散光式警告灯が光ります

○ 展示車両としても大人気!

○ 装備品や内装等は全て本物

○ 集客促進イベントにも

車検付きのため、出演者、撮影部が乗車しての走行撮影が合法的に実現します。

### パトカーについてのよくある質問

Q.警察への道路使用許可は誰が取るのでしょうか？

A.制作様サイドにてお取り下さい。車検証等、必要な場合は提出可能です。

※散光式警告灯(赤色灯)は、一般道路では使用できません。封鎖された道路または駐車場内でのみ光らせることができます。  
 ※なりきり衣装は子ども用のみとなります。サイズ指定はできません。



## パトカー(ティアナパトカー)

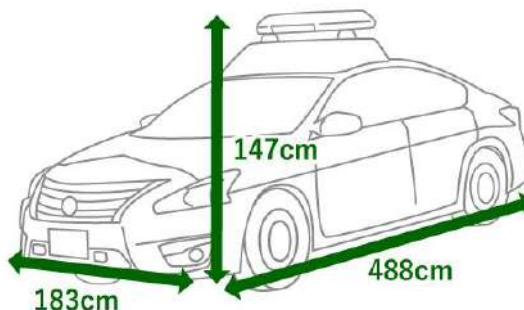

○ 警視庁ロゴは取り外し可能

○ 散光式警告灯が光ります

○ 展示車両としても大人気!

○ 装備品や内装等は全て本物

○ 集客促進イベントにも

車検付きのため、出演者、撮影部が乗車しての走行撮影が合法的に実現します。

### パトカーについてのよくある質問

Q.警察への道路使用許可は誰が取るのでしょうか？

A.制作様サイドにてお取り下さい。車検証等、必要な場合は提出可能です。

※散光式警告灯(赤色灯)は、一般道路では使用できません。封鎖された道路または駐車場内でのみ光らせることができます。  
 ※なりきり衣装は子ども用のみとなります。サイズ指定はできません。



# 救急車

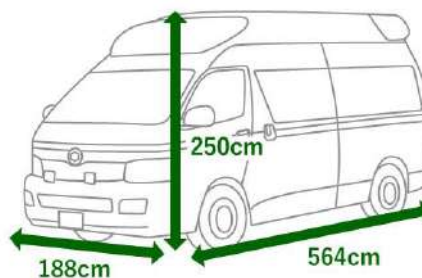

○ すべての機能が完動！

○ 散光式警告灯が光ります

○ 展示車両としても大人気！

○ 生体モニター(日本電光BSM)、AED、電動吸引器など完備

○ 集客促進イベントにも

## 救急車についてのよくある質問

Q.消耗品などの備品の貸出は可能ですか？

A.事前にお問い合わせください。備品のみの貸出はしていません。

「リアル現役車両」を実現するよう注力しております。また、車検を取得しておりますので、走行撮影も合法です。



※散光式警告灯(赤色灯)は、一般道路では使用できません。封鎖された道路または駐車場内でのみ光らせることができます。

## タクシー(黒)

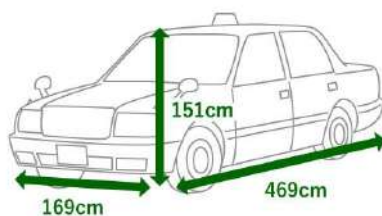

車種:トヨタ「コンフォート」

料金メーター完動(関東710円仕様)

ウインドウサイン(空車表示):幕式

フロントシート:セパレート(助手席外し可)

白レース半カバー有り

ガソリン車



○ ナンバー取得済で自走可能

○ 防犯灯(屋根の行燈)も

○ ドアはエア一式

○ 集客促進イベントにも

○ 外装は美術部さまにて自由に装飾可能!

○ ガソリン車なので、地方ロケ・長期ロケに最適です

## タクシーについてのよくある質問

Q.撮影本番は、スタントの方が運転してもいいですか?

A.構いません。

当社運転手が運転する場合、タクシー経験者をご用意いたします。所作が自然で、タイミングが良いとご好評をいただいております。



※道路使用許可申請の際に必要な車検証の提出も可能です。  
 ※役者さん運転の場合は免許証のコピーをご提出いただきます。  
 ※任意保険付(対人対物無制限)です。車両保険は付けていませんので、車両損害の場合は制作サイドでご負担ください。



# 白バイ

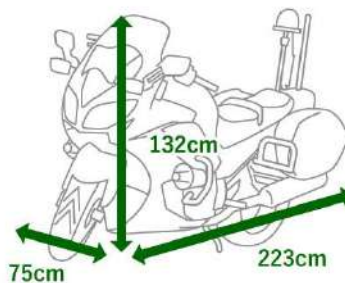

○ ナンバー取得済で自走可能

○ 最新式白バイ(YAMAHA FJR1300P)

○ イベント会場における交通誘導、警戒業務にもお使いいただけます

○ 積載車回送で現場にお届け

○ 展示車両としても大人気！

## 白バイについてのよくある質問

Q.都内以外でも撮影やレンタル可能ですか？

A.全国対応しておりますので、ぜひお問合せください！

「リアル現役車両」を実現するよう注力しております。また、車検を取得しておりますので、走行撮影も合法です。



※散光式警告灯(赤色灯)は、一般道路では使用できません。封鎖された道路または駐車場内でのみ光らせることができます。

## 消防ポンプ車 2tデュトロ(放水実演対応ポンプ自動車)

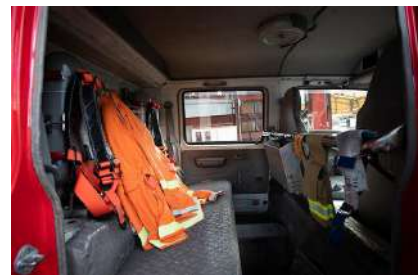
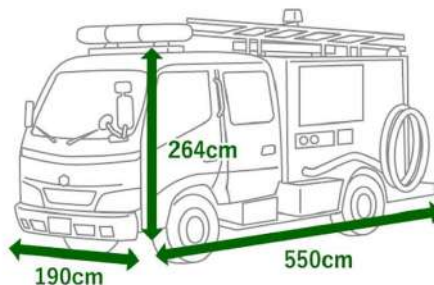

○ 全国に配置されている標準仕様の車両

○ 消火機材や救助器具も搭載

○ 消火放水体験が可能!

○ 展示車両としても大人気!

○ 最大放水能力3,000リットル/分

○ サイレンも鳴ります!

車検を取得しておりますので、公道走行可能です。



## 消防ポンプ車を劇用車としてお使いいただく際のご注意



- ・実際の消防活動にはお使いいただけません。
- ・放水を行う方は資格不要ですが、事故防止のため、消防団経験者など、**放水経験のある方をご用意ください。** オプションで補助要員もご用意可能です。
- ・**ポンプ操作は専門知識が必要です。** 当社オペレーターが操作します。
- ・消防ホース伸展には別途使用料、メンテナンス料が必要です。詳細はお問い合わせください。
- ・消防水利はお客様で確保してください。(毎分 1,000リットル~2,500リットル必要)
- ※貯水プール(直径 2m弱)を利用しますので、場所の確保をお願いいたします。※消防ホース伸展には別途使用料、メンテナンス料が必要です。
- ※なりきり衣装は消防ポンプ車のみ大人用・子ども用衣装が両方ございます。サイズ指定はできません。

## 消防ポンプ車2tキャンター(放水実演対応ポンプ自動車)

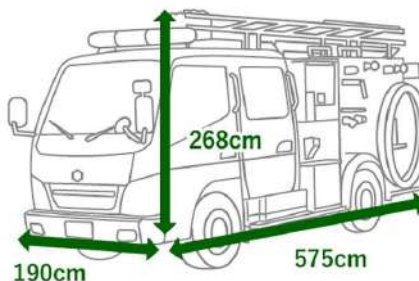

○ 全国に配置されている標準仕様の車両

○ 消火機材や救助器具も搭載

○ 消火放水体験が可能!

○ 900リットル貯められる水槽付き

○ 散光式警告灯もしっかり光る!

○ サイレンも鳴ります!

車検を取得しておりますので、公道走行可能です。



### 消防ポンプ車を劇用車としてお使いいただく際のご注意



- ・実際の消防活動にはお使いいただけません。
- ・放水を行う方は資格不要ですが、事故防止のため、消防団経験者など、**放水経験のある方をご用意ください。** オプションで補助要員もご用意可能です。
- ・900リッターまでのご用意可能です。それ以上お使いになる場合、消防水利はお客様で確保してください。(ただし現状、最大放水能力および毎分の放水量などの情報が不明です。)
- ・**ポンプ操作は専門知識が必要です。** 当社オペレーターが操作します。  
※消防ホース伸展には別途使用料、メンテナンス料が必要です。詳細はお問い合わせください。  
※なりきり衣装は消防ポンプ車のみ大人用・子ども用衣装が両方ございます。サイズ指定はできません。

## はしご付消防車1号車(モリタ15m級はしご車)

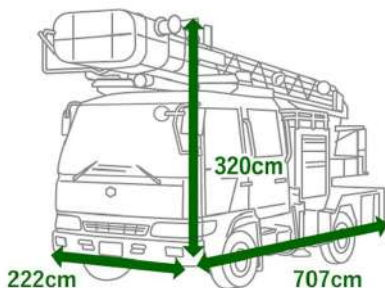

はしご付消防車は、構造・扱いに精通したスタッフが同行いたしますので、安全に撮影が行えます。はしごの昇降には資格が必要ですので、スタッフがいきます。



### はしご伸長可能

### はしご車の乗降エリアについて



- ・はしごの伸長、かごの搭乗も可能
- ・体験搭乗イベントにも大人気

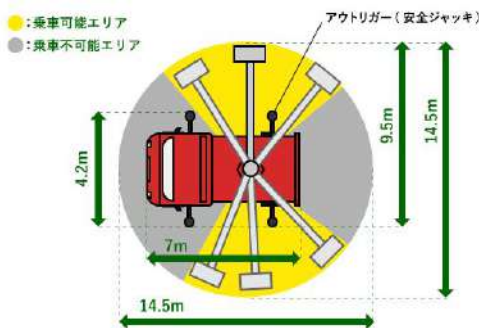

バスケットを地上まで下ろして乗降しますので、乗降可能エリアに乗降場所を設置してください。

アウトリガーは  
強固な地盤が必要です



○ 車両サイズは4t車級、コンパクトなサイズ感です

○ 住宅街や、大型規制のある道路に侵入可能です

○ 広場や校庭などでのイベントでも場所をとりません

○ 散光式警告灯も光る！

※大人用のはしご消防車の制服はご用意ございません。

はしご車搭乗体験を安全に行っていただくために

**搭乗の際は、必ず「安全带」と「ヘルメット」を、  
両方とも装着していただきます。**

- ・おんぶ・抱っこでの搭乗・お子さまが泣いている状態での搭乗
- ・中学生以下のお子さまのみの搭乗 これらの場合搭乗していただけません。



## はしご付消防車2号車(モリタ15m級はしご車)

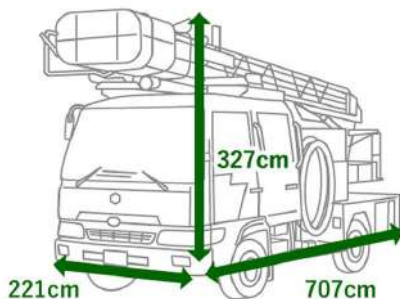

はしご付消防車は、構造・扱いに精通したスタッフが同行いたしますので、安全に撮影が行えます。はしごの昇降には資格が必要ですので、スタッフが行います。



### はしご伸長可能

### はしご車の乗降エリアについて

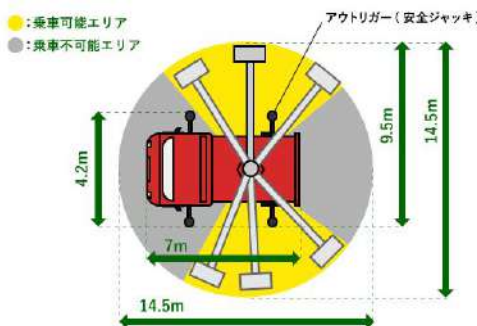

アウトリガーは  
強固な地盤が必要です



- ・はしごの伸長、かごの搭乗も可能
- ・体験搭乗イベントにも大人気

バスケットを地上まで下ろして乗降しますので、乗降可能エリアに乗降場所を設置してください。

○ 車両サイズは4t車級、コンパクトなサイズ感です

○ 住宅街や、大型規制のある道路に侵入可能です

○ 広場や校庭などでのイベントでも場所をとりません

○ 散光式警告灯も光る！

※大人用のはしご消防車の制服はご用意ございません。

### はしご車搭乗体験を安全に行っていただくために

搭乗の際は、必ず「安全带」と「ヘルメット」を、  
両方とも装着していただきます。

- ・おんぶ・抱っこでの搭乗・お子さまが泣いている状態での搭乗
- ・中学生以下のお子さまのみの搭乗 これらの場合搭乗していただけません。



お忙しい幹事様・企業ご担当者の方に

# 「猫の手、貸しバス」



迷ったらまずはお問い合わせください！

電話でのお問い合わせ

☎03-3522-0400 (24時間受付)

Webからお問い合わせ



<https://bus-jp.com/>



LINE友だち  
登録募集中!



QRコードを  
スキャン

